



konstrukcja

Wentylatory osiowe do montażu kanałowego, przystosowane do przetłaczania w sposób ciągły czystego powietrza i mieszanin chemicznie obojętnych o temperaturze od -20°C do +40°C. Obudowy wentylatorów zostały wykonane z blachy stalowej S235JR malowanej proszkowo na kolor czarny i są wyposażone obustronnie w kołnierze przyłączeniowe walcowane z płaszcza obudowy. W wentylatorach zastosowano wysokosprawne wirniki o profilowanych łopatkach z lekkiego i trwałego tworzywa PPG (polipropylenu wzbogaconego włóknem szklanym). Wirniki zostały osadzone na aluminiowych piastach i są wyważone dynamicznie w klasie G-6.3. Wielkości 280-560 mm zostały wyposażone w krótkie przewody zasilające wyprowadzone poza obudowę. Wielkości powyżej 630 mm należy podłączyć bezpośrednio w skrzynce silnika. Wentylatory dostępne są w wykonaniu o kierunku przepływu SW silnik-> wirnik (standardowe wykonanie) lub WS wirnik-> silnik.

napęd

Napęd wentylatorów stanowią asynchroniczne silniki elektryczne w zamkniętej obudowie, wyposażone w łożyska bezobsługowe, o napięciu zasilania w zależności od modelu: 1~230V, 3~230/400V (Δ/Y) lub 3~400/690V (Δ/Y) 50Hz. Stopień ochrony IP54, klasa izolacji F. Wydajność wszystkich wentylatorów może być kontrolowana w zakresie 70-100% przy pomocy przemiennika częstotliwości (wszystkie silniki trójfazowe) lub regulatora napięciowego (silniki jednofazowe). Na życzenie wybrane silniki mogą być wyposażone w czujniki temperatury uzwojeń PTC.

zakres temperatury pracy

-20 ÷ 40°C

zastosowanie

Przetłaczanie czystego niezapyłonego powietrza i mieszanin chemicznie obojętnych w instalacjach wentylacyjnych w obiektach przemysłowych oraz wszędzie tam zbyt wysokie spadki ciśnienia wykluczają zastosowanie standardowych wentylatorów osiowych.

Uwagi dodatkowe

Wentylatory AXER z silnikami jednofazowymi są przystosowane do pracy tylko w pozycji poziomej (oś silnik-wirnik). Modele z silnikami trójfazowymi są przystosowane do pracy w pozycji poziomej i pionowej. Z uwagi na zabezpieczenie silnika przed dostępem skroplin, w przypadku pracy wentylatora w pionie, należy przewiedzieć takie wykonanie wentylatora aby przy zadanym kierunku przepływu wirnik znajdował się pod silnikiem. Wentylatory o innych parametrach

przepływowych, z wirnikami lub obudowami z innych materiałów, z silnikami dwubiegowymi, przystosowane do pracy rewersyjnej - dostępne są na indywidualne zapytanie.

Akcesoria

-  **GS**
wyłącznik serwisowy
-  **STL**
regulator obr. tyrystorowy
-  **iGSA**
przełącznik częstotliwości
-  **MFR**
stopy montażowe
-  **DR**
przeciwkołnierz
-  **VIBR**
wibroizolator
-  **FCR**
złącze elastyczne
-  **DMR**
klapa zwrotna
-  **MZR**
siatka osłonowa
-  **LVR**
konfuzor lej wlotowy

dane techniczne

modele standardowe	\dot{V}_{max} [m ³ /h]	Δp_{max} [Pa]	P_n [kW]	U_n [V]	I_n [A]	RPM [1/min]	L_{pA}^* [dB(A)]	m [kg]	nr katalogowy kierunek SW	nr katalogowy kierunek WS
AXER 280/2/2200S	2250	250	0,25	1~230V 50Hz	1,80	2800	76	13	28028101	28328101
AXER 280/4/2000S	2050	50	0,18	1~230V 50Hz	1,50	1380	61	13	28028102	28328102
AXER 315/2/3600S	3600	250	0,37	1~230V 50Hz	2,40	2800	76	15	28031101	28331101
AXER 315/4/3000S	3050	60	0,18	1~230V 50Hz	1,50	1380	67	14	28031102	28331102
AXER 355/2/4800S	4800	300	0,55	1~230V 50Hz	3,60	2790	70	19	28035101	28335101

* poziom ciśnienia akustycznego w odległości 3 mb od obudowy.

modele standardowe	\dot{V}_{max} [m ³ /h]	Δp_{max} [Pa]	P_n [kW]	U_n [V]	I_n [A]	RPM [1/min]	L_{pA}^* [dB(A)]	m [kg]	nr katalogowy kierunek SW	nr katalogowy kierunek WS
AXER 280/2/2200T	2250	250	0,25	3~400 50Hz (Y)	0,80	2800	76	13	28028301	28328301
AXER 315/2/3600T	3600	250	0,37	3~400 50Hz (Y)	1,00	2800	76	15	28031301	28331301
AXER 355/2/4800T	4800	300	0,55	3~400 50Hz (Y)	1,40	2790	70	19	28035301	28335301
AXER 355/4/4100T	4155	50	0,25	3~400 50Hz (Y)	0,85	1380	62	16	28035302	28335302
AXER 400/2/8100T	8100	450	1,50	3~400 50Hz (Y)	3,30	2880	79	28	28040301	28340301
AXER 400/4/5600T	5600	60	0,25	3~400 50Hz (Y)	0,85	1380	65	18	28040302	28340302
AXER 400/4/6200T	6250	80	0,37	3~400 50Hz (Y)	1,20	1360	66	19	28040303	28340303
AXER 450/2/12500T	12500	500	3,00	3~400 50Hz (Y)	6,20	2915	80	36	28045301	28345301
AXER 450/4/7400T	7450	105	0,37	3~400 50Hz (Y)	1,20	1360	66	20	28045302	28345302
AXER 450/4/8800T	8850	105	0,55	3~400 50Hz (Y)	1,70	1400	69	22	28045303	28345303
AXER 500/2/14500T	14500	550	3,00	3~400 50Hz (Y)	6,20	2915	84	42	28050301	28350301
AXER 500/4/8400T	8480	100	0,37	3~400 50Hz (Y)	1,20	1360	66	24	28050302	28350302
AXER 500/4/9000T	9000	120	0,55	3~400 50Hz (Y)	1,70	1400	68	25	28050303	28350303
AXER 560/4/12000T	12000	120	0,75	3~400 50Hz (Y)	2,20	1390	68	32	28056302	28356302
AXER 560/4/13800T	13850	180	1,50	3~400 50Hz (Y)	3,40	1425	74	47	28056301	28356301
AXER 630/4/17200T	17200	300	2,20	3~230/400 50Hz (Δ/Y)	4,50	1440	80	55	28063301	28363301
AXER 710/4/20500T	20560	240	1,50	3~230/400 50Hz (Δ/Y)	3,40	1425	71	53	28071302	28371302

* poziom ciśnienia akustycznego w odległości 3 mb od obudowy

dane techniczne

modele standardowe trójfazowe SW/WS	\dot{V}_{max} [m³/h]	Δp_{max} [Pa]	P_n [kW]	U_n [V]	I_n [A]	RPM [1/min]	L_{pA}^* [dB(A)]	m [kg]	nr katalogowy kierunek SW	nr katalogowy kierunek WS
AXER 710/4/25500T	25500	350	4,00	3~400/690 50Hz (Δ/Y)	8,40	1450	77	72	28071301	28371301
AXER 800/4/30000T	30000	370	4,00	3~400/690 50Hz (Δ/Y)	8,40	1450	81	76	28080301	28380301
AXER 800/4/36000T	36000	350	4,00	3~400/690 50Hz (Δ/Y)	8,40	1450	79	76	28080302	28380302
AXER 800/4/38000T	38100	380	5,50	3~400/690 50Hz (Δ/Y)	11,30	1450	82	86	28080303	28380303
AXER 800/4/43000T	43200	360	7,50	3~400/690 50Hz (Δ/Y)	15,3	1460	85	98	28080304	28380304
AXER 900/4/32400T	32400	420	3	3~400V 50Hz (Y)	6,6	1445	77	75	28000089	-
AXER 900/4/43200T	43200	450	5,5	3~400/690V 50Hz (Δ/Y)	11,3	1460	81	92	28000090	-
AXER 1000/4/68130T	68130	550	18,5	3~400/690 50Hz (Δ/Y)	34	1470	92	295	28000098	-
AXER 1120/6/55600T	55600	400	7,5	3~400/690 50Hz (Δ/Y)	15,3	960	82	179	28000093	-
AXER 1120/6/51400T	51400	300	5,5	3~400/690 50Hz (Δ/Y)	11,7	950	81	128	28000094	-
AXER 1250/4/72800T	72800	600	18,5	3~400/690 50Hz (Δ/Y)	34	1470	93	368	28000096	-

*poziom ciśnienia akustycznego w odległości 3 mb od obudowy

Schematy elektryczne

podstawowe schematy podłączenia silników 1 i 3-fazowych

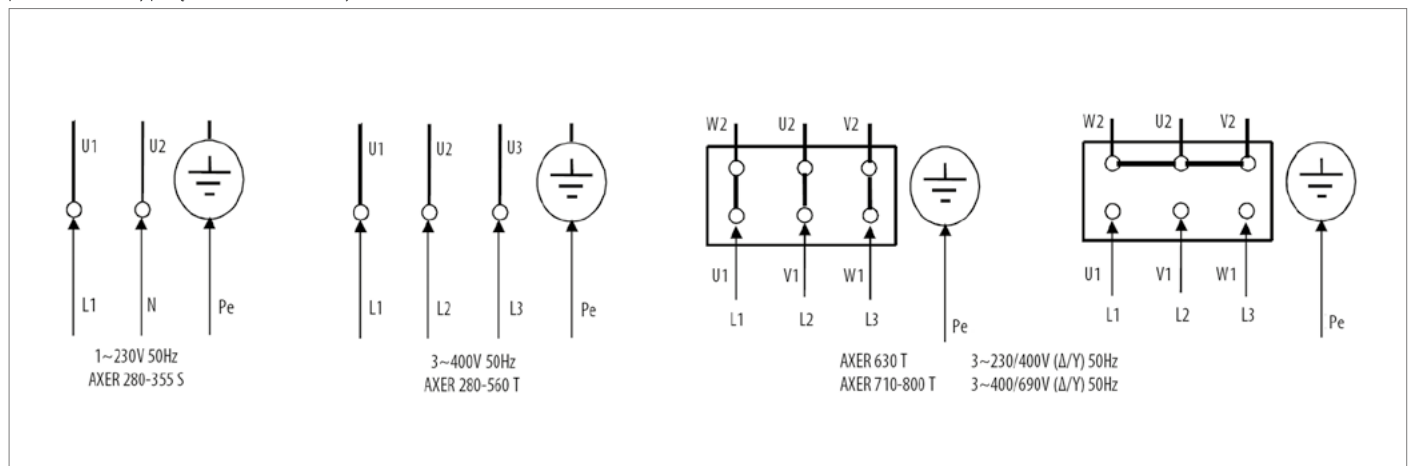

wymiary SW/WS

Typ	ØD [mm]	ØD _p [mm]	ØD _z [mm]	n	Ød [mm]	L [mm]	L _{1(max)} [mm]
AXER 280	280	330	370	8	10	300	383
AXER 315	315	365	405	8	10	300	383
AXER 355	355	405	445	8	10	325	398
AXER 400	400	450	490	12	10	350	449
AXER 450	450	500	540	12	10	350	449
AXER 500	500	550	590	12	10	400	474
AXER 560	560	610	650	12	12	400	474
AXER 630	630	680	720	12	12	400	474
AXER 710	710	760	800	12	12	410	495
AXER 800	800	850	890	16	12	410	495
AXER 900/4/32400T	900	950	990	16	12	410	486
AXER 900/4/43200T	900	950	990	16	12	410	563
AXER 1000/4/68130T	1000	1050	1090	16	12	650	827
AXER 1120/6/55600T	1120	1170	1210	20	12	410	740
AXER 1120/6/51400T	1120	1170	1210	20	12	410	601
AXER 1250/4/72800T	1250	1300	1340	20	12	650	827

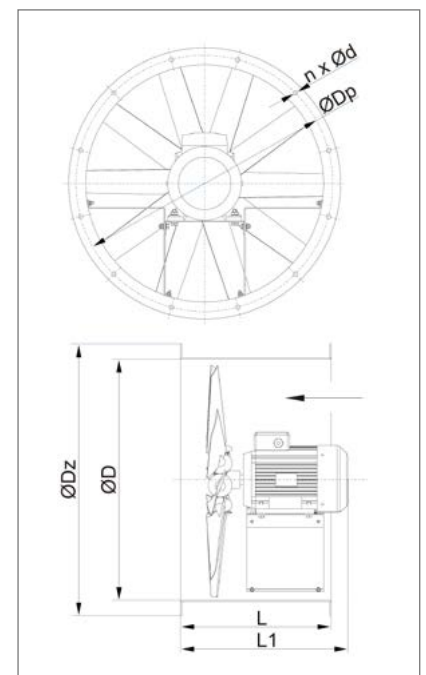

Charakterystyki pracy

AXER 280/2/2200S AXER 280/2/2200T

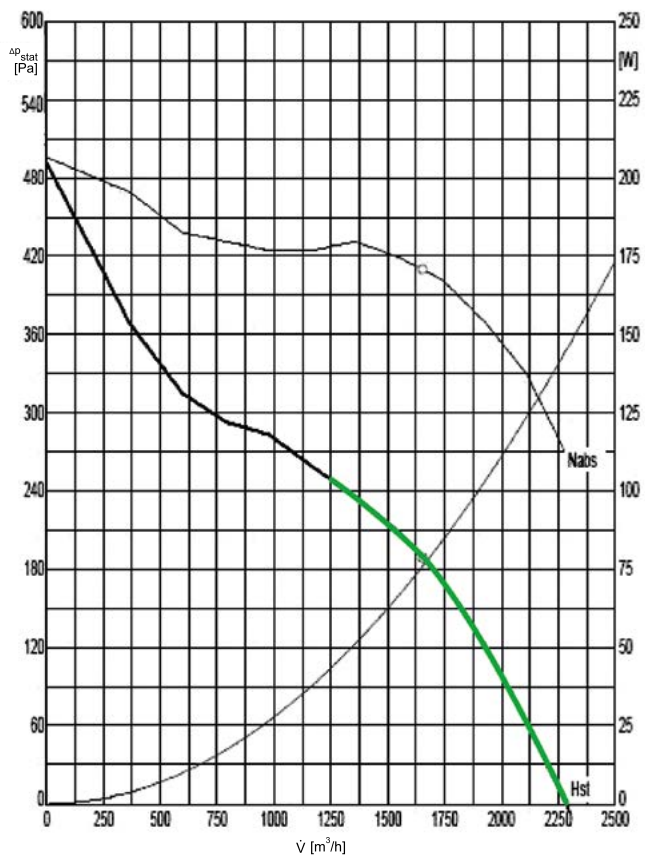

AXER 280/4/2000S

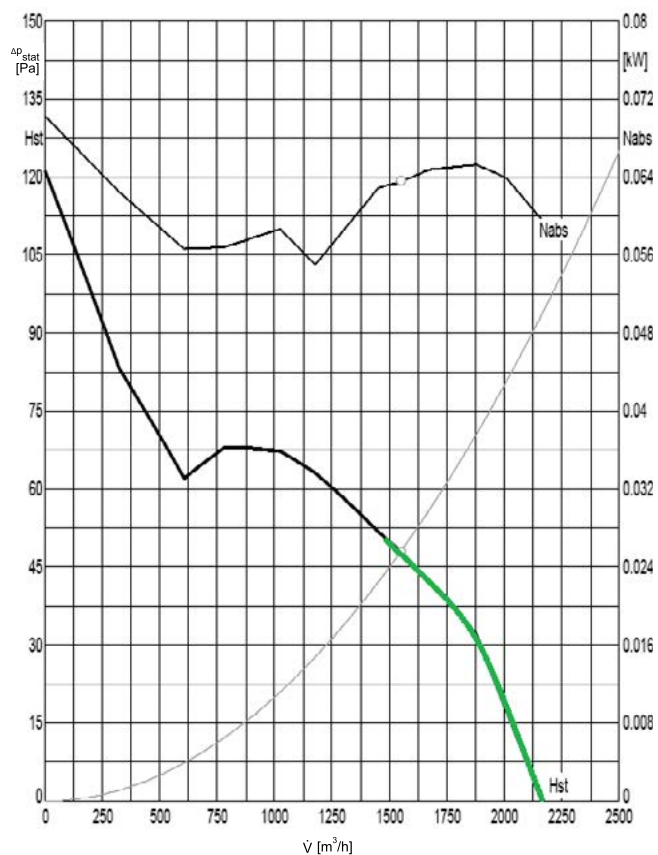

AXER 315/2/3600S AXER 315/2/3600T

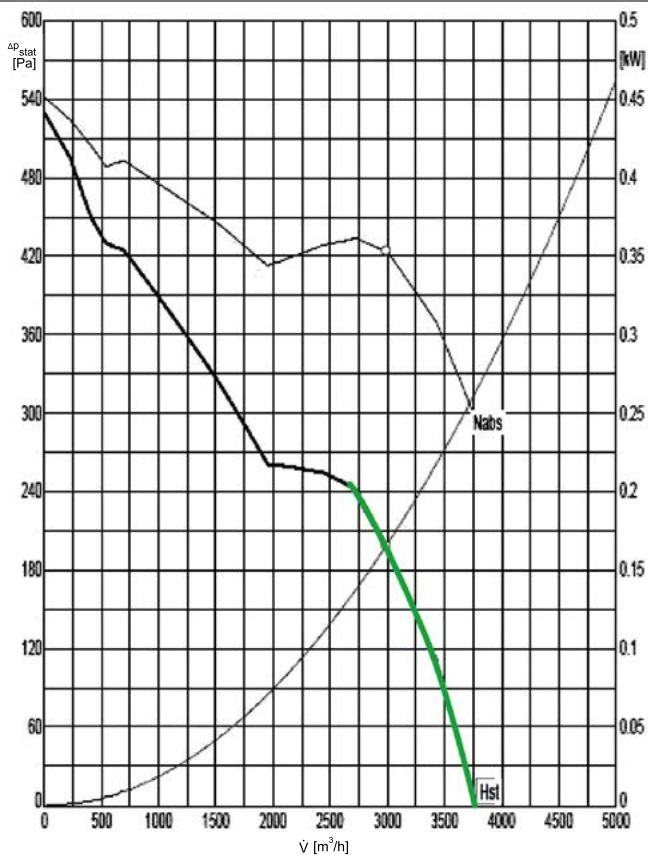

AXER 315/4/3000S

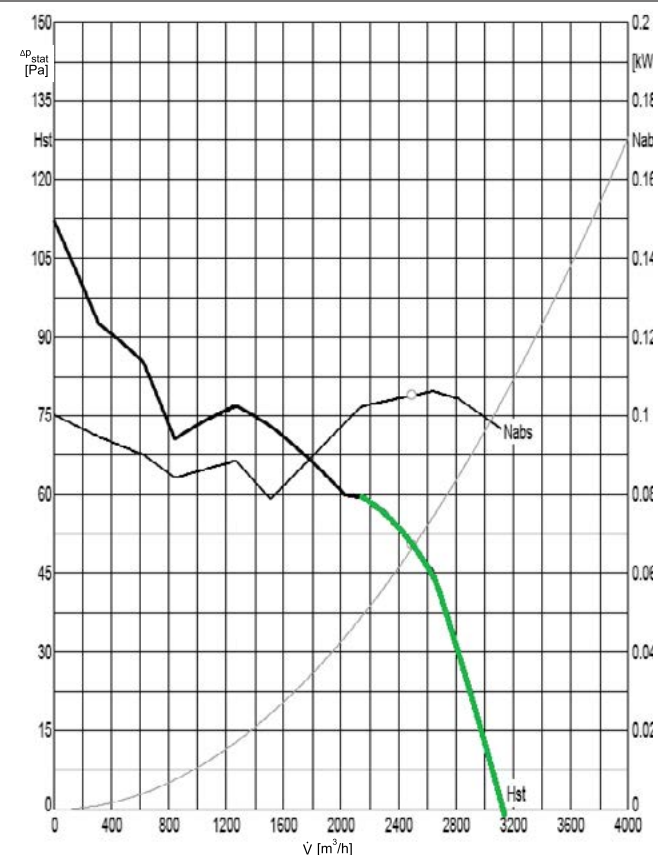

Charakterystyki przepływowe zostały wyznaczone dla gęstości powietrza 1,225 kg/m³.

Charakterystyki pracy

AXER 355/2/4800S AXER 355/2/4800T

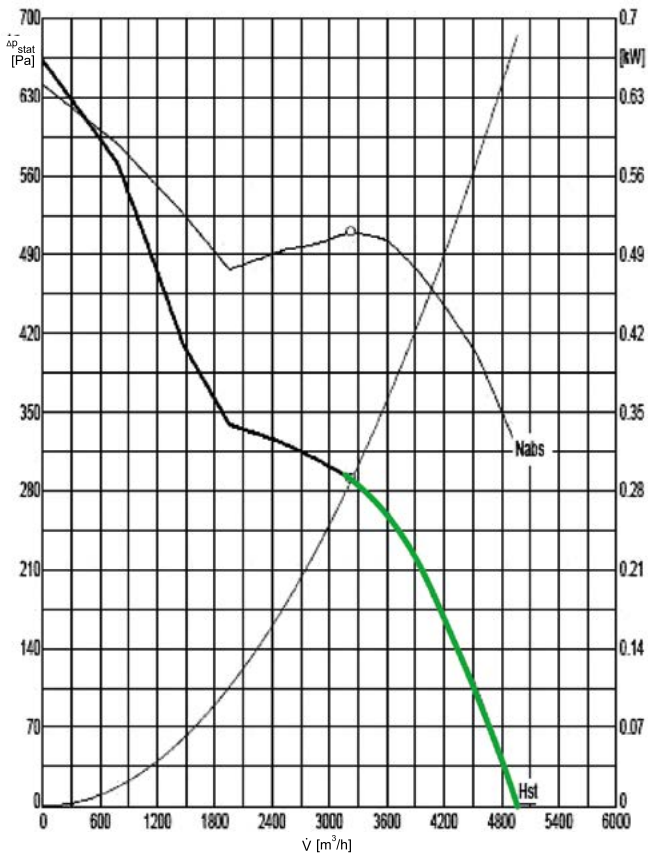

AXER 355/4/4100T

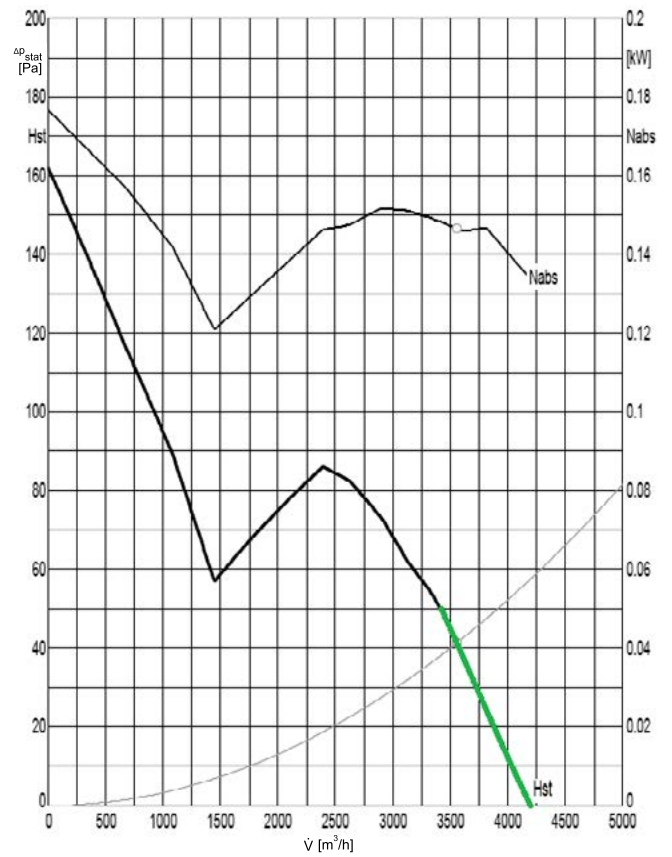

AXER 400/2/8100T

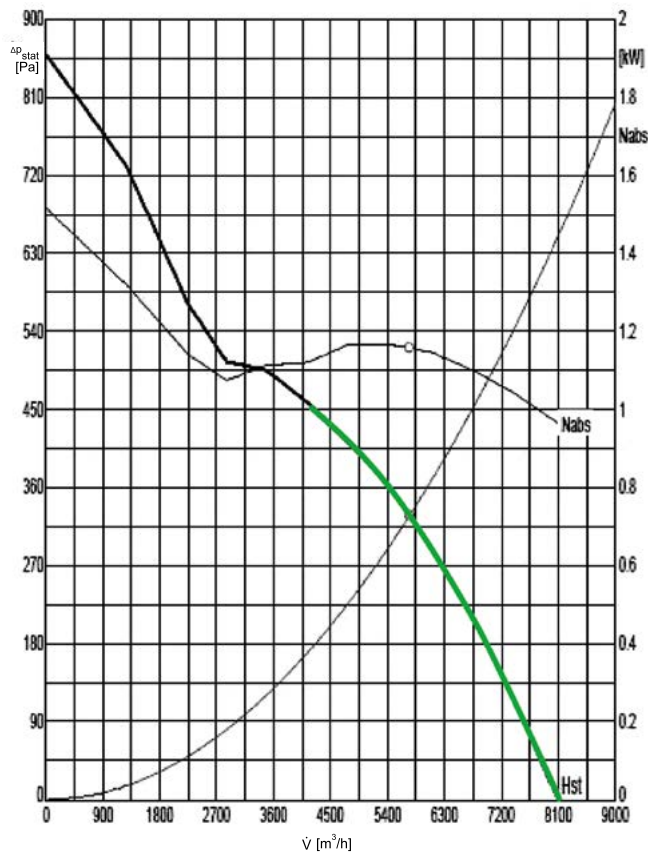

AXER 400/4/5600T

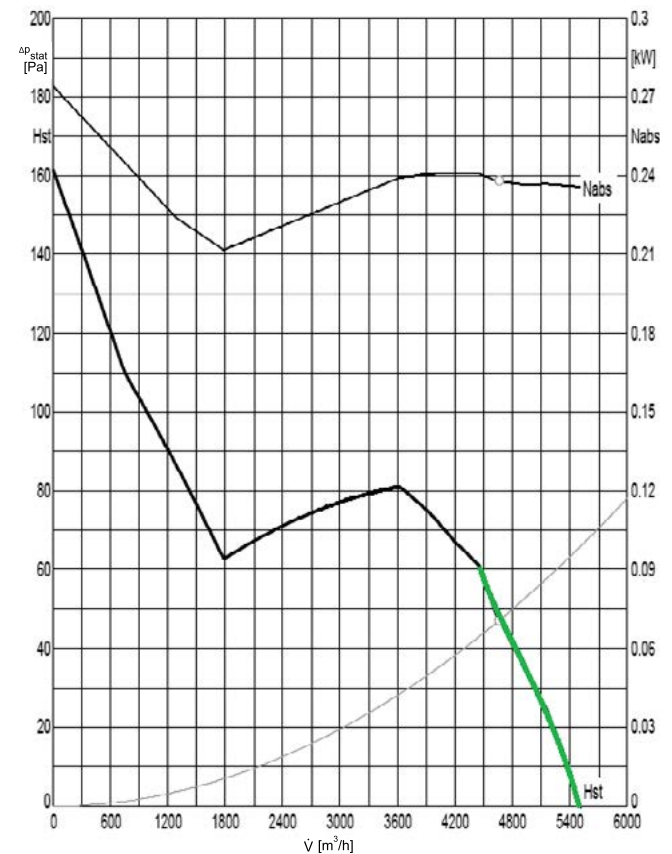

Charakterystyki przepływowe zostały wyznaczone dla gęstości powietrza 1,225 kg/m³.

Charakterystyki pracy

AXER 400/4/6200T

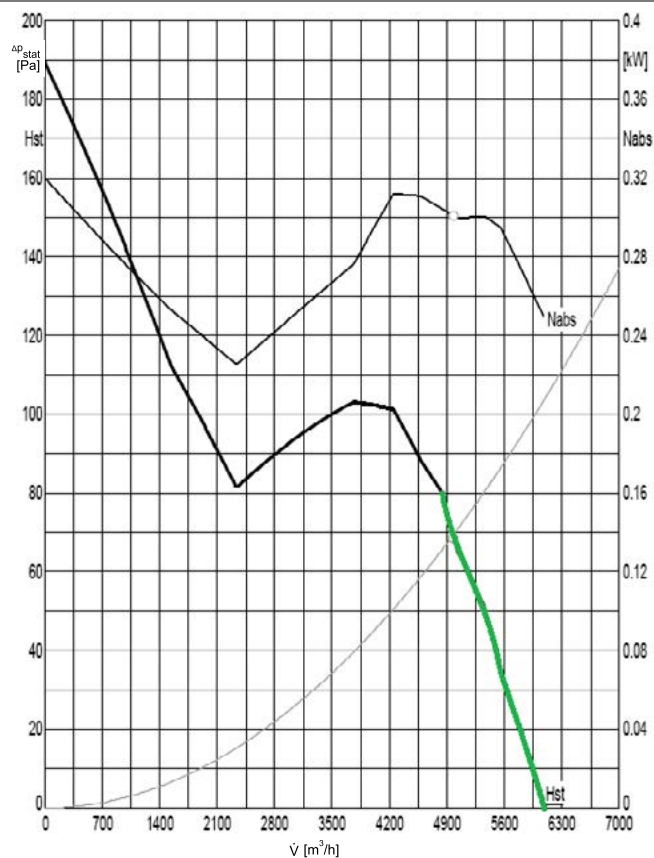

AXER 450/2/12500T

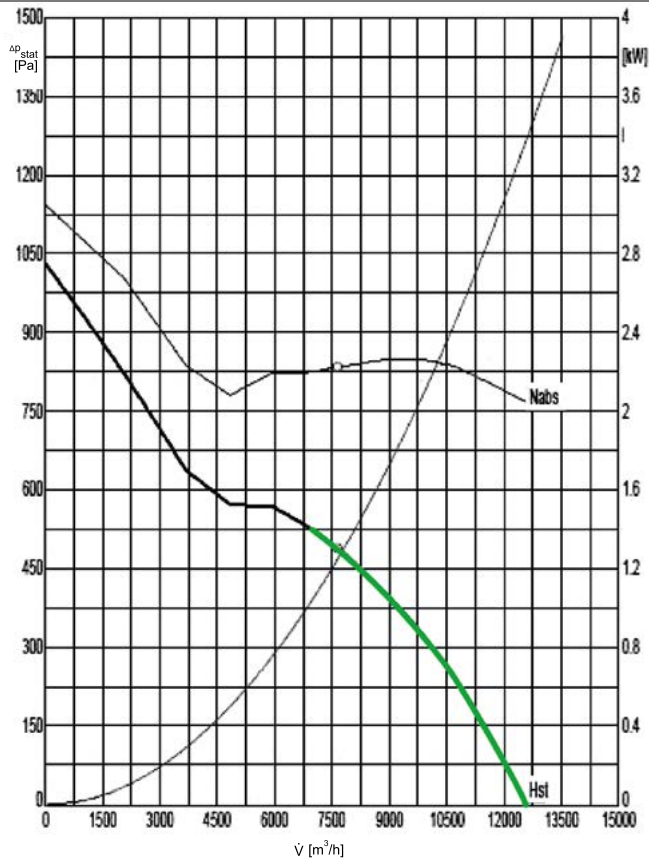

AXER 450/4/7400T

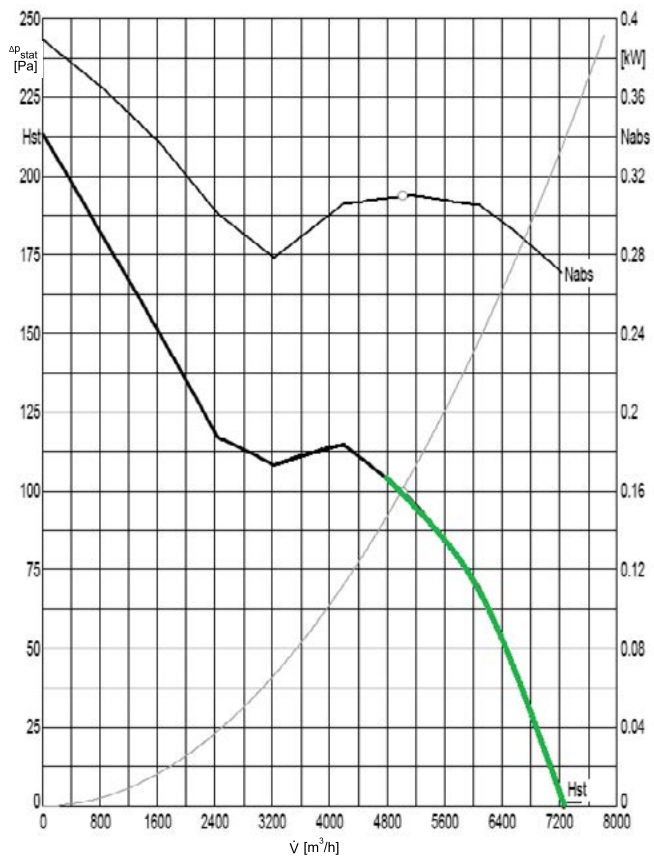

AXER 450/4/8800T

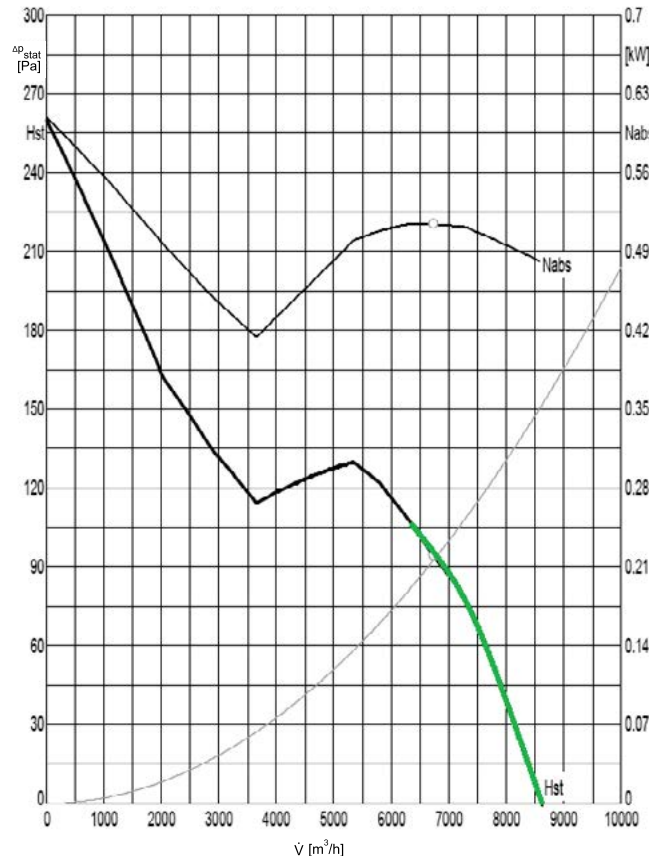

Charakterystyki przepływowe zostały wyznaczone dla gęstości powietrza 1,225 kg/m³.

Charakterystyki pracy

AXER 500/2/14500T

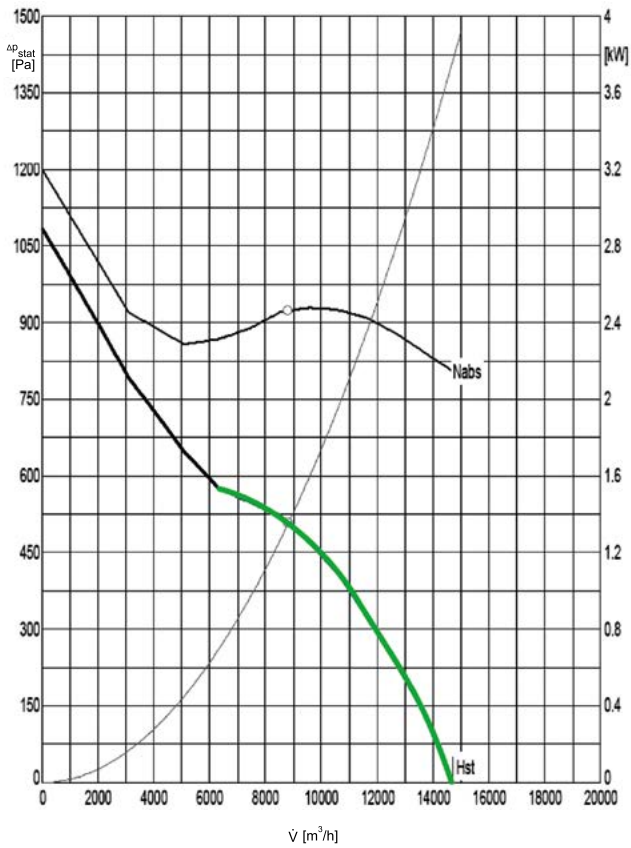

AXER 500/4/8400T

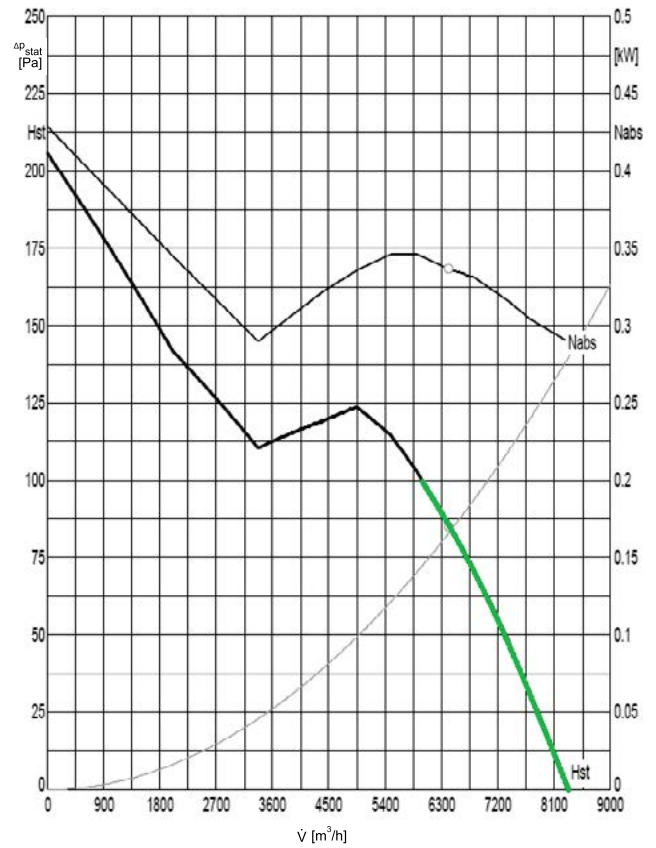

AXER 500/4/9000T

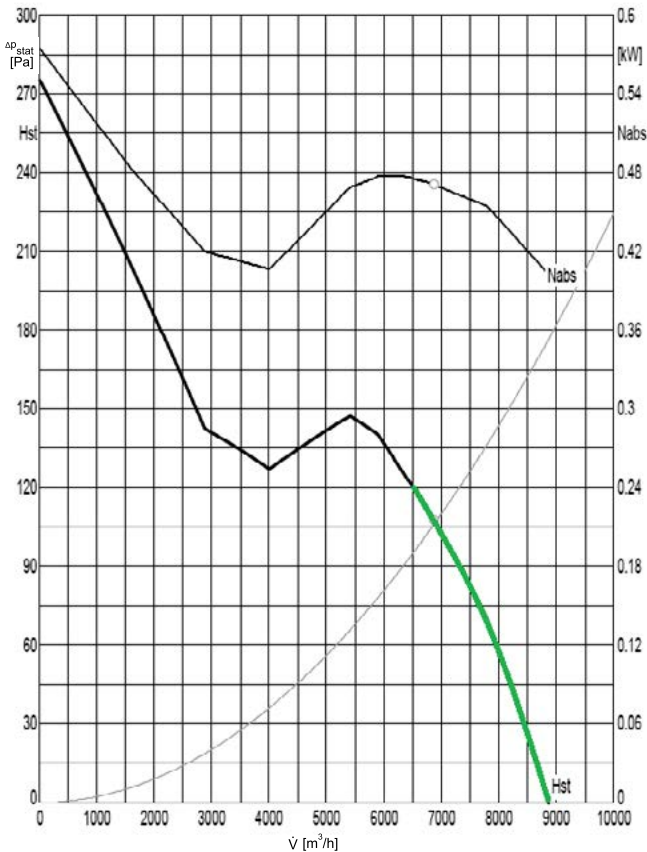

AXER 560/4/12000T

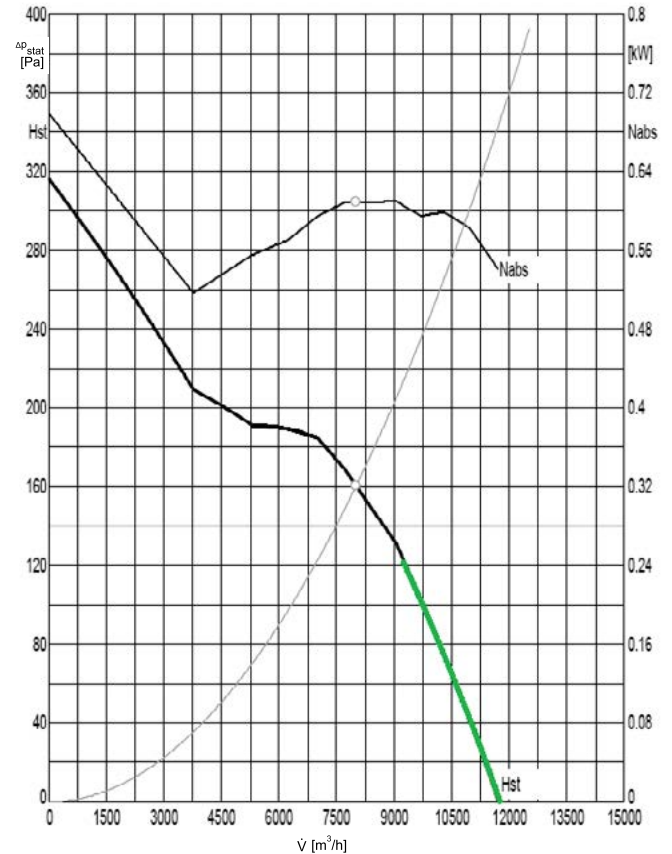

Charakterystyki przepływowe zostały wyznaczone dla gęstości powietrza 1,225 kg/m³.

Charakterystyki pracy

AXER 560/4/13800T

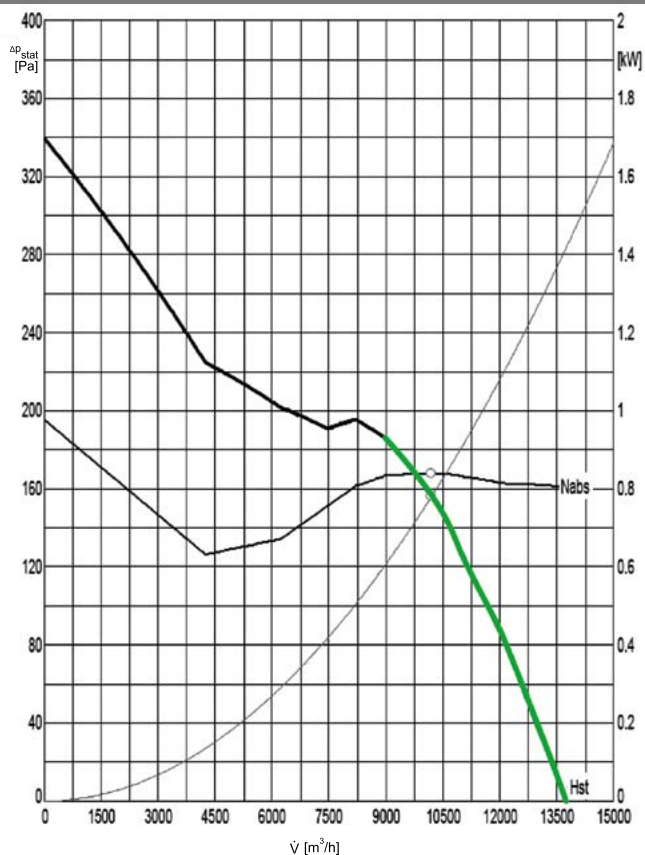

AXER 630/4/17200T

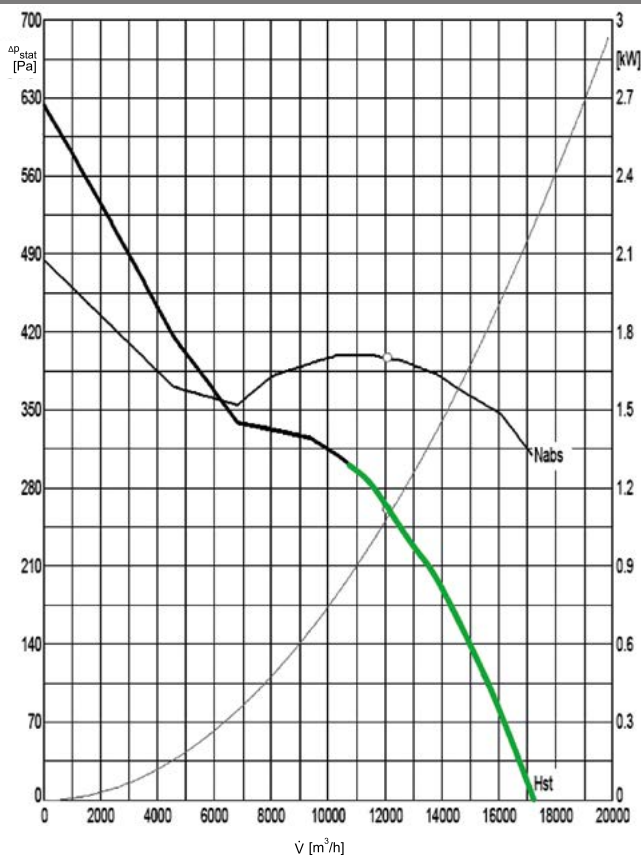

AXER 710/4/20500T

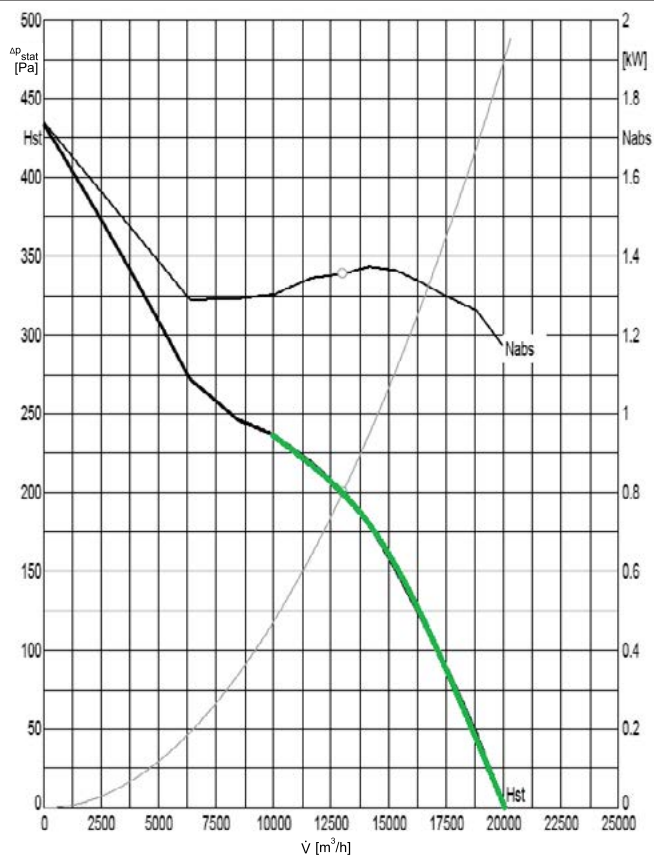

AXER 710/4/25500T

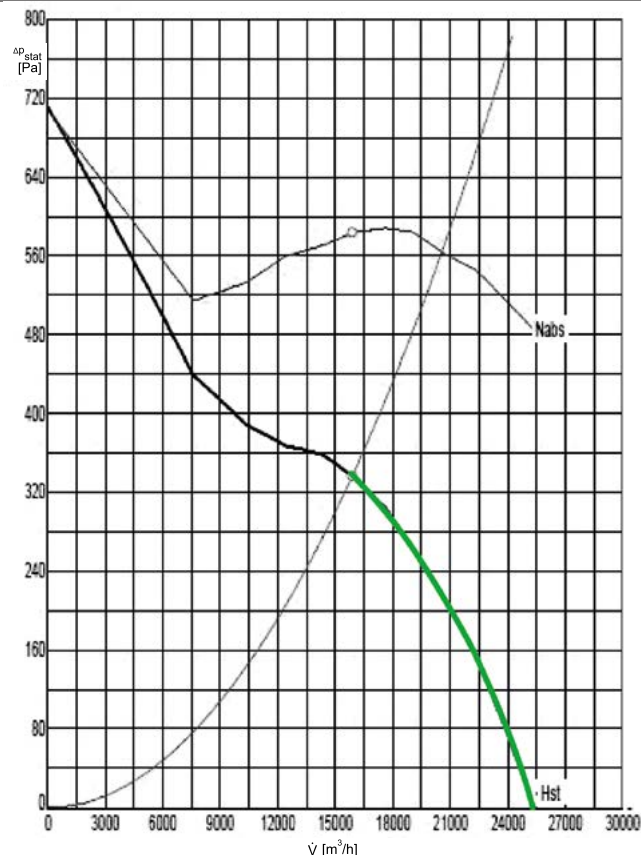

Charakterystyki przepływowe zostały wyznaczone dla gęstości powietrza 1,225 kg/m³.

Charakterystyki pracy

AXER 800/4/3000T

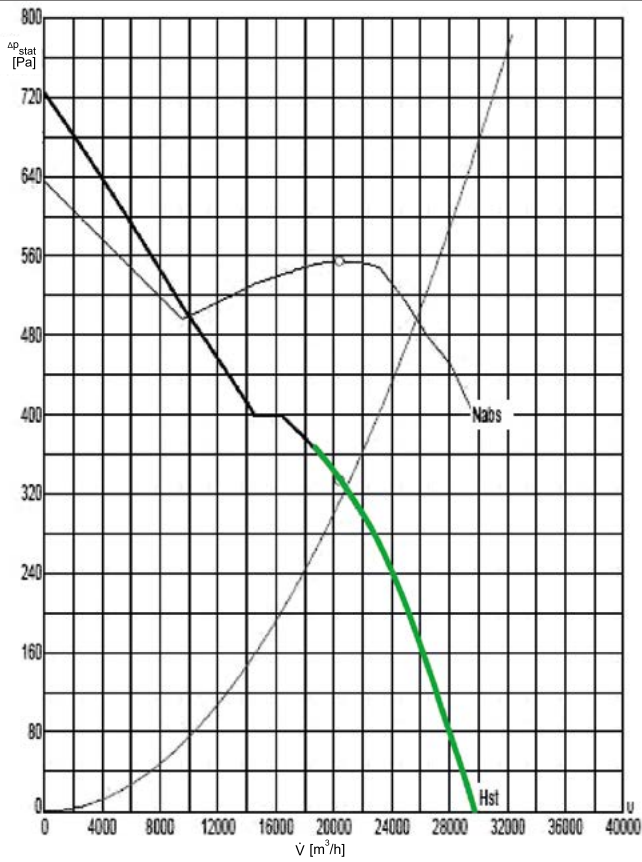

AXER 800/4/3600T

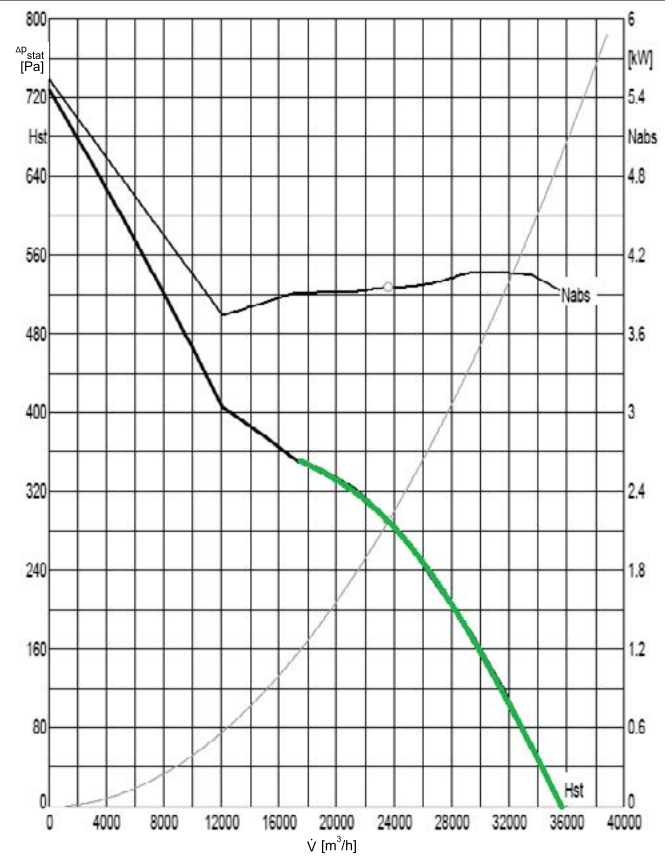

AXER 800/4/3800T

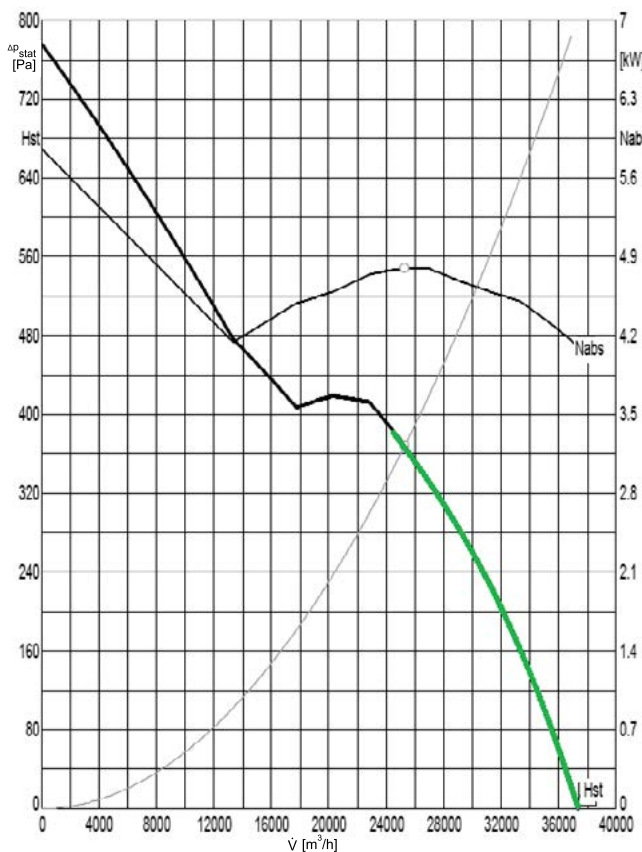

AXER 800/4/4300T

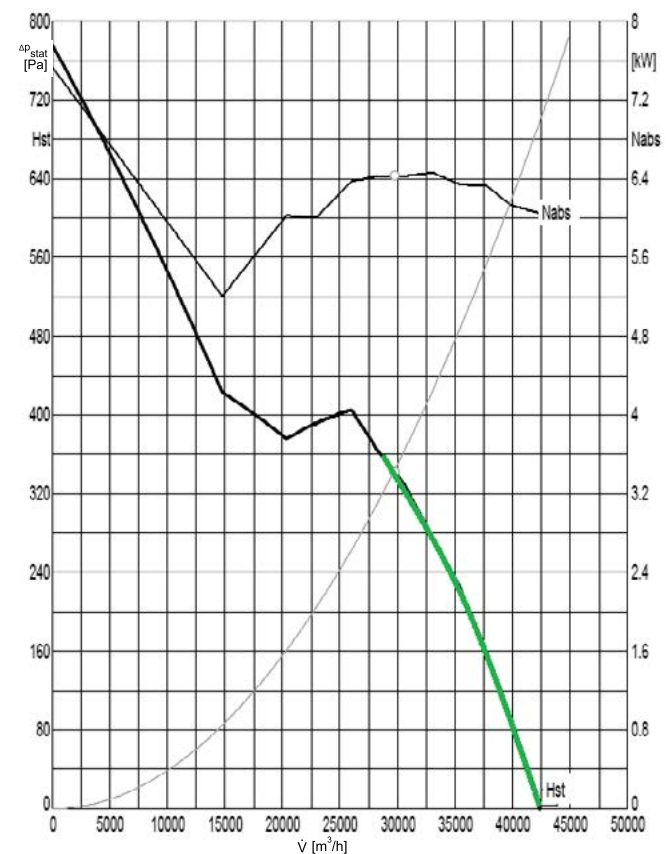

Charakterystyki przepływowe zostały wyznaczone dla gęstości powietrza 1,225 kg/m³.

Charakterystyki pracy

AXER 900/4/32400T

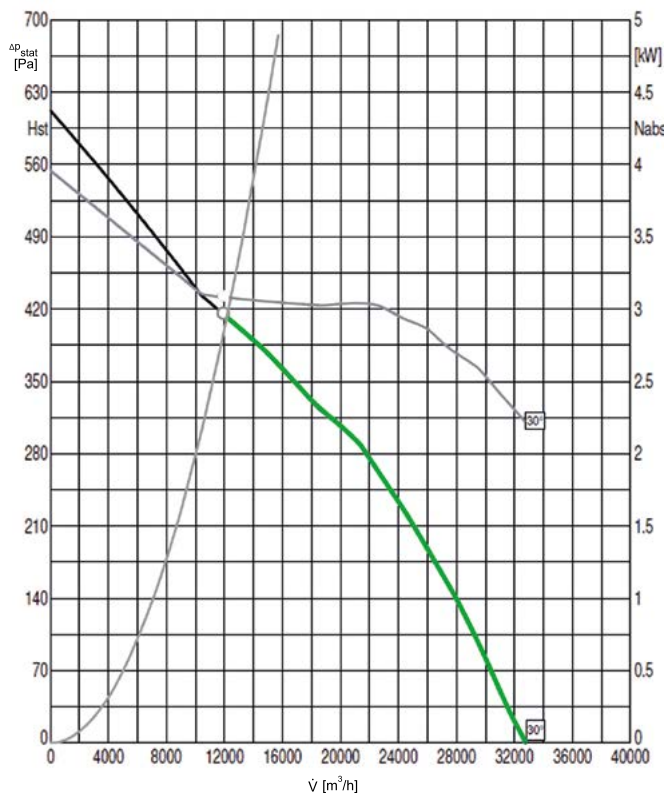

AXER 900/4/43200T

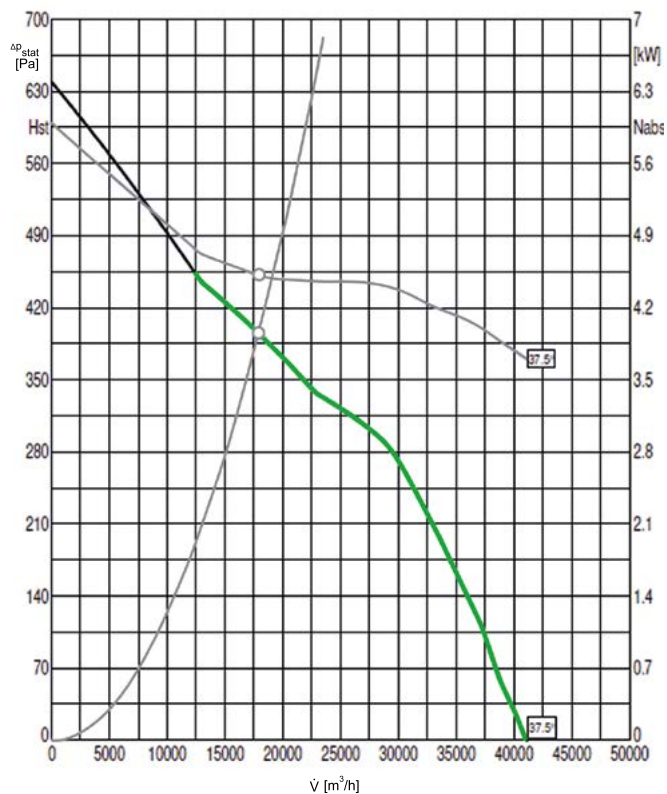

AXER 1000/4/68130T

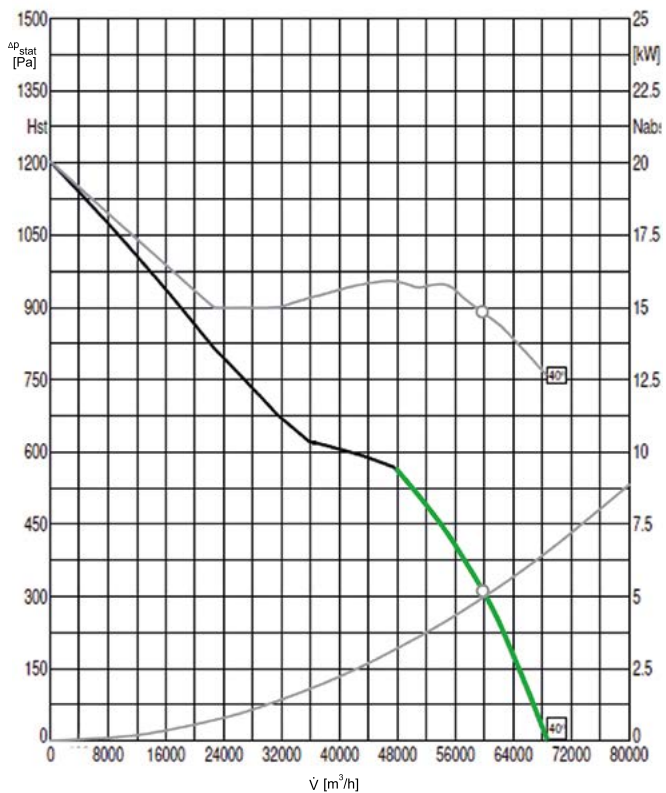

AXER 1120/6/55600T

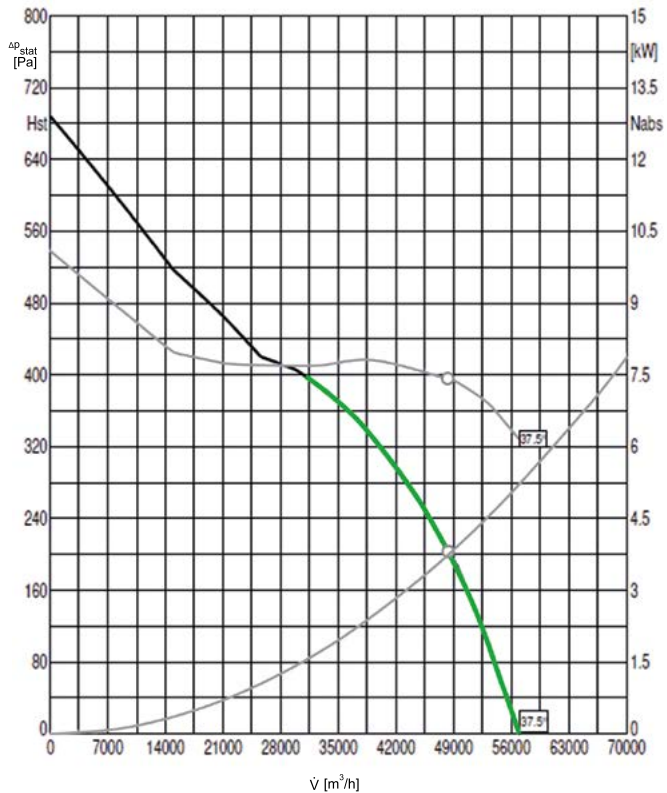

Charakterystyki przepływowe zostały wyznaczone dla gęstości powietrza 1,225 kg/m 3 .

Charakterystyki pracy

AXER 1120/6/51400T

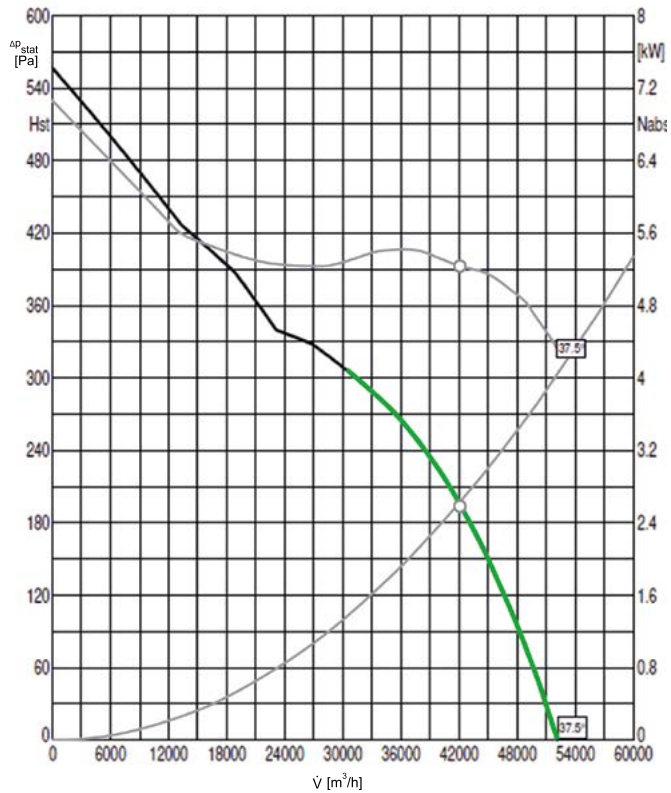

AXER 1250/4/72800T



Charakterystyki przepływowe zostały wyznaczone dla gęstości powietrza 1,225 kg/m³.