

MAXEE EC

wentylatory kanałowe



wirnik

Wyważony dynamicznie wirnik diagonalny z sześcioma trójwymiarowymi łopatkami ze stożkową piastą w solidnej spawanej konstrukcji. Wykonany ze stali malowanej proszkowo, gwarantujący kategorię korozyjności C3 zgodnie z normą DIN EN ISO 12944-2. Wyważony zgodnie z DIN ISO 1940 w klasie wyważenia G6.3.

napęd i sterowanie

Synchroniczny silnik elektryczny bezszczotkowy, komutowany elektronicznie EC, jednofazowy (230V, 50Hz) ze zintegrowanym zabezpieczeniem termicznym o klasie sprawności IES. Silniki przystosowane są do płynnej regulacji prędkości obrotowej w pełnym zakresie przy zachowaniu wysokiej sprawności pracy. Sterowanie odbywa się przy pomocy opcjonalnego regulatora z wyjściem analogowym 0-10V. Stopień ochrony urządzenia IP55. Klasa izolacji F.

maksymalna temperatura pracy

60°C

zastosowanie

Transport czystego, niezapylnego powietrza w instalacjach wentylacyjnych do i z pomieszczeń w obiektach: mieszkalnych, biurowych, przemysłowych i użyteczności publicznej.

Akcesoria



konstrukcja

Wentylator diagonalny średniego ciśnienia oferujący wysoką sprawność aerodynamiczną przy niskim zużyciu energii. Zastosowany profil wirnika, przypominający kształtem wirnik diagonalny, gwarantuje większą wydajność oraz znacznie wyższe sprężenie, w porównaniu do tradycyjnych wentylatorów osiowych. Stalowa spawana obudowa o zoptymalizowanej masie, umożliwia montaż zarówno w pionie jak i w poziomie. Kołnierz z otworami montażowymi zgodnymi ze standardem EUROVENT 1/2. Powierzchnia malowana proszkowo w kolorze RAL 7012 zapewnia klasę korozyjności C3 zgodnie z normą PN-EN ISO 12944-2.

tablica doboru akcesoriów

TYP MAXEE	MAXEE 315/5100EC	MAXEE 355/7100EC	MAXEE 400/8900EC	MAXEE 450/7300EC	MAXEE 500/9800EC
Wyłącznik serwisowy	AS16A4P	AS16A4P	AS16A4P	AS16A4P	AS16A4P
Stopa montażowa	FAL 315	FAL 355	FAL 400	FAL 450	FAL 500
Kołnierz wlotowy	RAF 315	RAF 355	RAF 400	RAF 450	RAF 500
Złącze przeciwdrganiowe	EXP 315	EXP 355	EXP 400	EXP 450	EXP 500
Króciec wlotowy	ESD 315	ESD 350	ESD 400	ESD 450	ESD 500
Kłapa zwrotna pozioma	RVK H 315	RVK H 355	RVK H 400	RVK H 450	RVK H 500
Kłapa zwrotna pionowa	RVK 315	RVK 355	RVK 400	RVK 450	RVK 500
Przyłącze okrągłe	RVS 315	RVS 355	RVS 400	RVS 450	RVS 500
Siatka ochronna	SGE / SGW 315	SGE / SGW 355	SGE / SGW 400	SGE / SGW 450	SGE / SGW 500
Wibroizolator sprężynowy	FSD 01	FSD 01	FSD 01	FSD 01	-
Wibroizolator gumowy	FSD 05	FSD 05	FSD 05	FSD 05	-

dane techniczne

Typ	\dot{V}_{max} [m³/h]	Δp_{max} [Pa]	P_{max} [W]	U_n / U_{ster} [V]	I_{max} [A]	RPM_{max} [1/min]	T_{max} [C]	L_{wA} [dB(A)]	L_{pA}^* [dB(A)]	m [kg]	nr katalogowy
MAXEE 315/5100EC	5150	390	900	230, 1~ / 0-10V	5,0	3010	60	75	68	17,2	15413600
MAXEE 355/7100EC	7155	500	1648	230, 1~ / 0-10V	8,5	3000	60	79	72	22,0	15412700
MAXEE 400/8900EC	8900	510	1460	230, 1~ / 0-10V	10,3	2610	60	79	72	20,4	15409300
MAXEE 450/7300EC	7350	220	690	230, 1~ / 0-10V	3,7	1510	60	70	63	25,1	15410400
MAXEE 500/9800EC	9860	260	1164	230, 1~ / 0-10V	6,0	1510	60	67	60	32,8	15411300

* Poziom ciśnienia akustycznego w odległości 3 mb od obudowy

wymiary

Typ	A [mm]	B [mm]	C [mm]	D [mm]	E [mm]	F [mm]
MAXEE 315/5100EC	380	383	355	315	10 x Ø8	383
MAXEE 355/7100EC	420	383	395	355	10 x Ø8	383
MAXEE 400/8900EC	480	368	450	400	12 x Ø8	368
MAXEE 450/7300EC	530	368	500	450	12 x Ø8	400
MAXEE 500/9800EC	590	443	560	500	12 x Ø12	443

wymiary

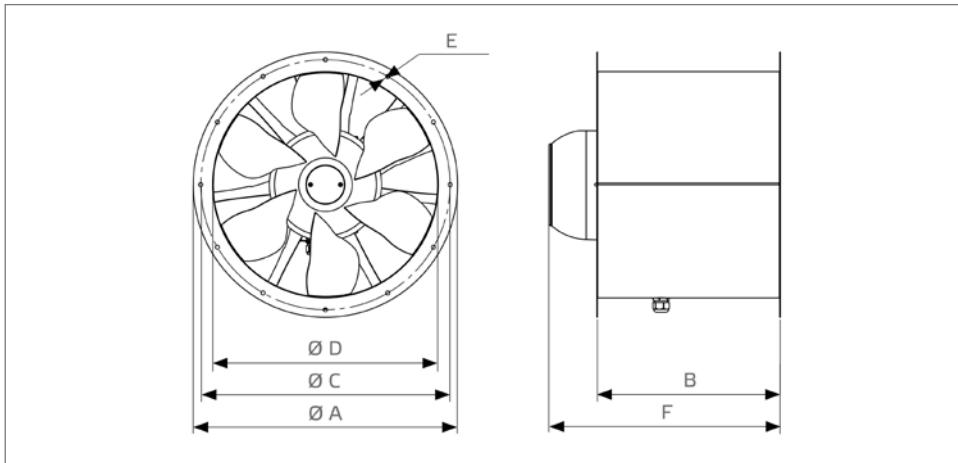

schematy elektryczne

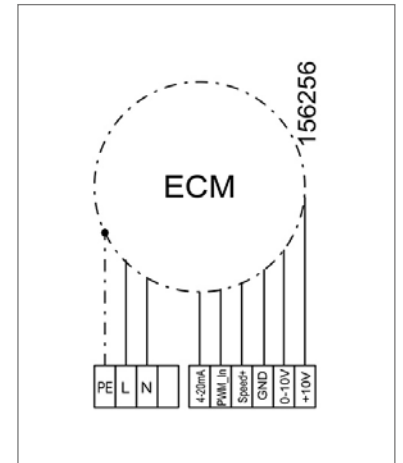

charakterystyki pracy

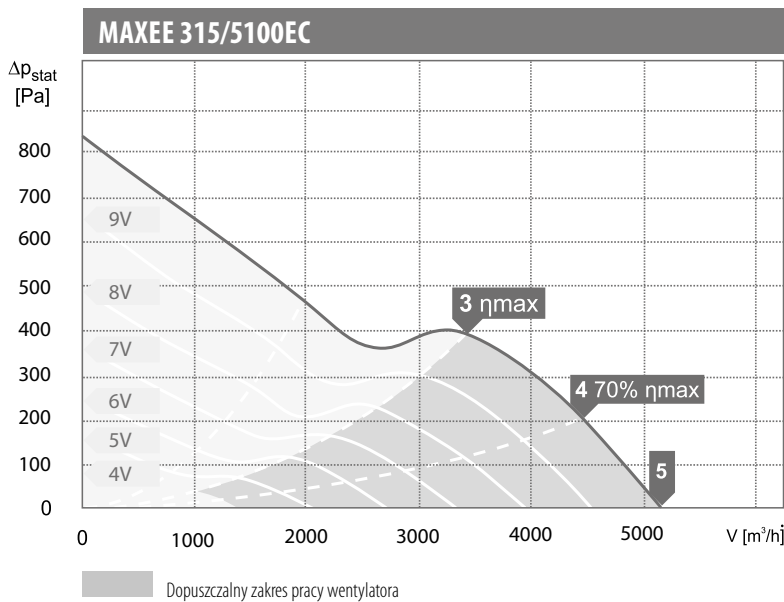

Pkt. Pracy	tot	Częstotliwości pasm oktaowych [Hz]							
		63	125	250	500	1000	2000	4000	8000
L _{WA} wlot [dB(A)]									
3	3	89	55	67	82	85	83	82	76
4	4	89	35	39	69	85	85	82	78
5	5	89	43	44	73	85	84	83	78
L _{WA} wylot [dB(A)]									
3	89	54	69	80	85	83	82	76	68
4	92	43	43	69	90	86	84	78	70
5	92	48	47	72	90	86	85	78	69
L _{WA} od obudowy [dB(A)]									
3	75	55	56	66	72	65	64	58	61
4	76	40	39	54	75	65	65	58	62
5	74	43	41	54	73	64	64	59	62

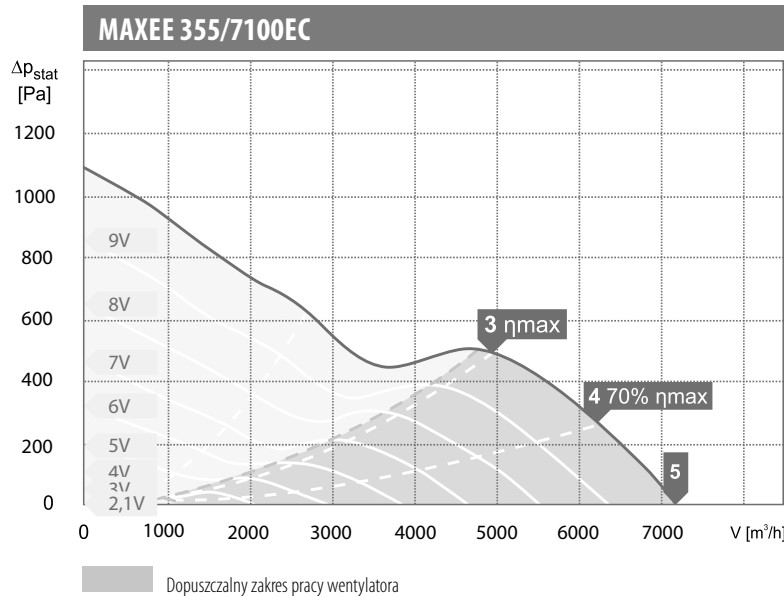

Pkt. Pracy	tot	Częstotliwości pasm oktaowych [Hz]							
		63	125	250	500	1000	2000	4000	8000
L _{WA} wlot [dB(A)]									
3	92	61	71	85	88	86	84	78	69
4	91	53	43	74	88	83	87	81	71
5	92	52	50	77	88	83	87	82	71
L _{WA} wylot [dB(A)]									
3	93	59	70	80	88	86	84	79	71
4	96	56	51	72	91	92	89	81	72
5	96	57	53	75	91	92	88	82	72
L _{WA} od obudowy [dB(A)]									
3	79	60	60	66	78	67	64	59	60
4	80	43	36	52	79	69	74	62	62
5	78	42	40	53	76	68	72	63	61

charakterystyki pracy

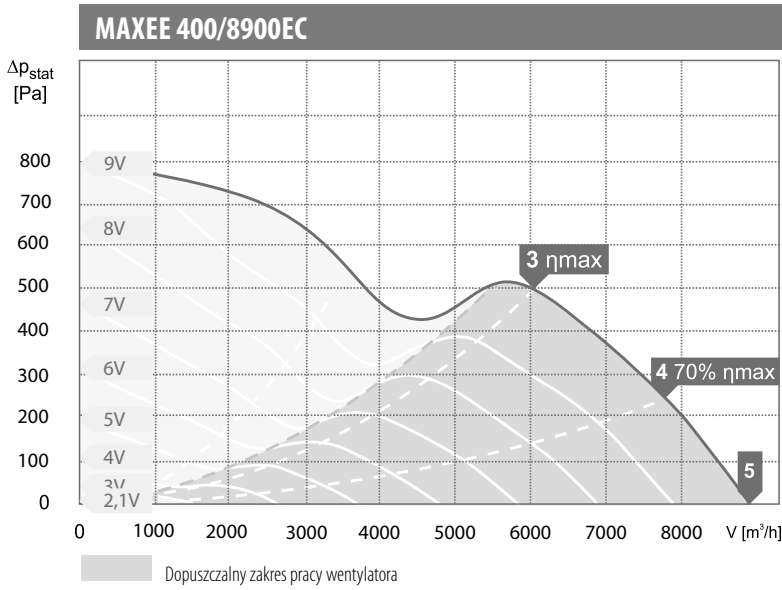

Pkt. Pracy	tot	Częstotliwości pasm oktaowych [Hz]							
		63	125	250	500	1000	2000	4000	8000
L_{wa} wlot [dB(A)]									
3	94	45	53	75	90	90	84	80	71
4	95	41	46	72	91	92	84	80	70
5	95	43	50	73	90	92	84	80	69
L_{wa} wylot [dB(A)]									
3	93	54	71	81	89	88	85	79	70
4	96	39	53	77	93	91	87	80	71
5	97	42	55	77	94	91	87	80	71
L_{wa} od obudowy [dB(A)]									
3	79	62	67	69	77	70	66	61	60
4	85	41	44	56	79	83	70	62	61
5	83	41	42	55	78	81	67	61	60

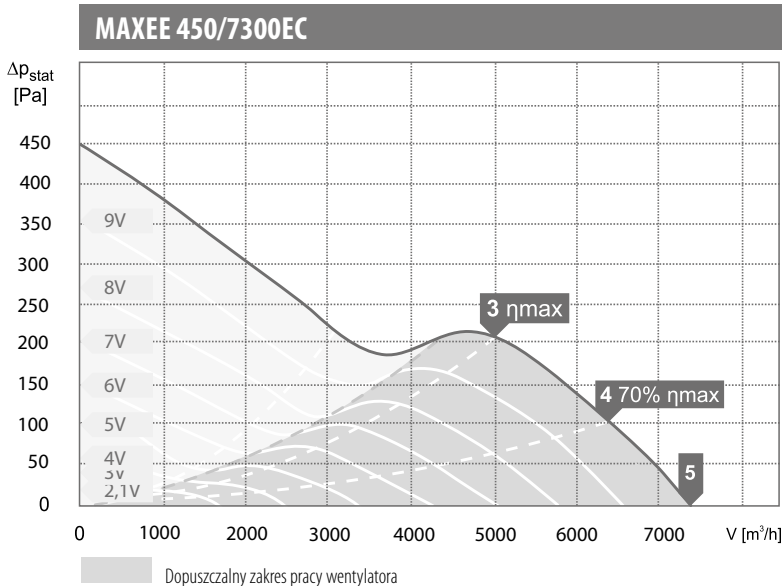

Pkt. Pracy	tot	Częstotliwości pasm oktaowych [Hz]							
		63	125	250	500	1000	2000	4000	8000
L_{wa} wlot [dB(A)]									
3	81	50	64	72	75	76	72	66	60
4	81	36	51	65	72	81	71	65	60
5	81	38	53	66	71	80	72	65	59
L_{wa} wylot [dB(A)]									
3	81	50	67	69	75	76	71	66	62
4	83	33	61	67	76	81	72	65	62
5	83	36	63	69	76	81	73	66	62
L_{wa} od obudowy [dB(A)]									
3	70	52	56	67	58	58	52	46	61
4	72	32	42	66	58	70	53	45	61
5	72	35	44	65	59	70	52	45	61

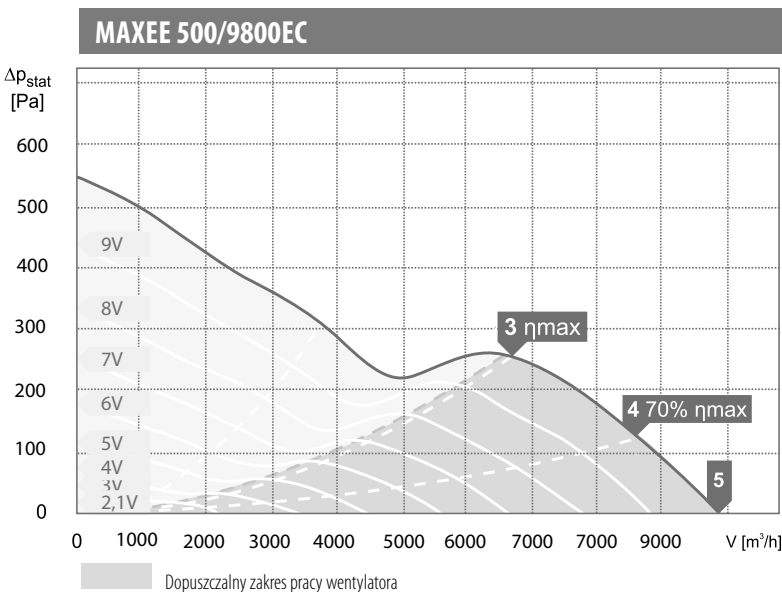

Pkt. Pracy	tot	Częstotliwości pasm oktaowych [Hz]							
		63	125	250	500	1000	2000	4000	8000
L_{wa} wlot [dB(A)]									
3	84	52	65	76	79	79	75	70	64
4	88	35	55	72	82	86	77	70	64
5	88	36	54	72	81	87	77	70	63
L_{wa} wylot [dB(A)]									
3	85	59	74	75	80	80	75	70	65
4	87	44	69	73	82	83	77	70	65
5	87	39	68	73	82	84	78	71	65
L_{wa} od obudowy [dB(A)]									
3	67	44	48	57	60	61	54	48	61
4	69	35	42	58	63	65	55	49	61
5	69	39	46	57	64	65	55	50	61