

## ANWENDUNG

Stromüberwachung, -messung von Wechselstromsystemen.

## BESCHREIBUNG

Das Gerät besitzt zur Ansteuerung mit 24V DC/AC oder 230V AC je nach Gerätetyp die Klemmen A1 / A2. Das Anlegen der Versorgungsspannung wird mittels grüner LED angezeigt. Die Versorgungsspannung muss ständig an den Klemmen anliegen.



## APPLICATION

For the current monitoring of direct current systems

## DESCRIPTION

The device uses the terminals A1/A2 for connection to 24V AC/DC or 230V AC (please specify). The green LED indicates the connection of power supply, which must be continuously connected to the transducer.

## FUNKTION

Der Strommessumformer BIM wandelt einen über den Klemmen B1 und B2 fließenden Wechselstrom wahlweise in ein linear laufendes eingepprägtes Strom- oder aufgeprägtes Spannungssignal um. Das gewünschte Ausgangssignal kann am 2-poligen Codierschalter eingestellt werden. Die Ausgangssignale für Strom- bzw. Spannung liegen an unterschiedlichen Klemmen an ( Iout bzw. Uout ). Der Spannungsmessumformer hat eine Drei - Wege -Trennung, d.h. Eingang, Ausgang und Versorgungsspannung sind galvanisch voneinander getrennt.

## FUNCTION

The transducer converts an flowing alternating current, connected to the terminals B1 and B2, into an dependent current signal or voltage signal. The outout signal type can be set at 2 pol dip switch. The current or voltage output signal is present at terminals Iout or Uout. The transducer has three-way isolation, input and output has a galvanic insolation.

## CODIERSCHALTER

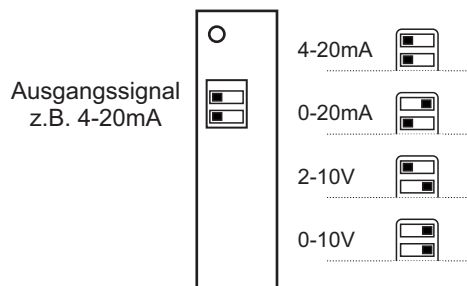

## DIP SWITCHES

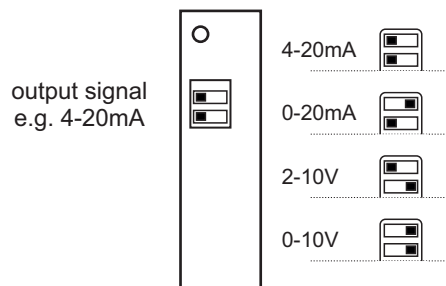

## ARTIKELNUMMER

13.211.xx.xxx  
 Messbereich (max. 5A/AC)  
 Versorgungsspg : 01 - 24V AC/DC  
 02 - 230V AC  
 03 - 110V AC

## PART NUMBER

13.211.xx.xxx  
 measuring range (max. 5A/AC)  
 power supply : 01 - 24V AC/DC  
 02 - 230V AC  
 03 - 110V AC

Beispiel:  
 13.211.02.100mA BIM; Vers.230VAC ; 100mA AC  
 13.211.02.1A BIM; Vers.230VAC ; 1A AC  
 13.211.01.5A BIM; Vers.24VAC/DC ; 5A AC

Example:  
 13.211.02.100mA BIM; Vers.230VAC ; 100mA AC  
 13.211.02.1A BIM; Vers.230VAC ; 1A AC  
 13.211.01.5A BIM; Vers.24VAC/DC ; 5A AC

## TECHNISCHE DATEN

### Versorgung

Versorgungsspannung : 24V AC/DC +/-15%  
oder : 230V AC +/-15%  
Frequenzbereich : 0 / 50 ... 60Hz  
Leistungsaufnahme : ca. 2VA  
Betriebsart : Dauerbetrieb

### Messkreis

Messgenauigkeit : 0,5% über den ges. Temp.  
und Spannungsbereich  
Überlastbarkeit : 50% dauernd, 200% 5s  
Innenwiderstand : < 20mA / 5 Ohm  
< 100mA / 1 Ohm  
< 500mA / 0,2 Ohm  
< 1A / 0,1 Ohm  
< 5A / 0,02 Ohm

### Ausgangswerte

Ausgang : 0 (4)...20mA DC  
0 (2)...10V DC  
Ausreglung : < 0,7 s  
Bürde :  
Stromausgang : < 700 Ohm  
Spannungsausgang : > 2 kOhm

### Betriebsanzeige

Versorgungsspannung : LED, grün

### Isolation (24V)

Überspannungskategorie : 3 (300V)  
Verschmutzungsgrad : 2 (250V)  
Bemessungsstoßspannung: 4kV  
B1/B2->Uout/Iout : 2kV Funktionsisolierung  
B1/B2->A1/A2 : 1kV Funktionsisolierung  
Uout/Iout->A1/A2 : 1kV Funktionsisolierung

### Isolation (230V)

Überspannungskategorie : 3 (300V)  
Verschmutzungsgrad : 2 (250V)  
Bemessungsstoßspannung: 4kV  
B1/B2->Uout/Iout : 2kV  
B1/B2->A1/A2 : 4kV Basisisolierung  
Uout/Iout->A1/A2 : 1kV Basisisolierung

### Allgemeine Daten

Umgebungstemperatur : -25 ... + 60°C  
Gebrauchslage : beliebig  
LVD 2014/35/EU : 61010-1  
EMC Dir. 2014/30/EU : 61326-1  
Anschlussklemmen : +/- Schrauben; M3,5  
Anschlussquerschnitt : 2 x 2,5mm<sup>2</sup>  
Montage : Sym. Hutschiene  
DIN EN 50022  
Abmaße L x B x H : 78mm x 22,5mm x 110mm  
Gewicht 24V AC/DC : 76g  
Gewicht 110V & 230V AC : 150g  
Zulassungen : CE, RoHs

## TECHNICAL DATA

### Supply

Supply voltage : +/-15%  
Frequency range : 0 / 50 ... 60 Hz  
Power consumption : approx. 2 VA  
Operating mode : continuous

### Measuring circuit

Measurement accuracy : 0,5% over the entire temp.  
and voltage range  
over loading : 50% continuous, 200% 5s  
internal resistance : < 20mA / 5 Ohm  
< 100mA / 1 Ohm  
< 500mA / 0,2 Ohm  
< 1A / 0,1 Ohm  
< 5A / 0,02 Ohm

### Output values

Output : 0 (4)...20mA DC  
0 (2)...10V DC  
correction time : < 0,7 s  
Load:  
Current output : < 700 Ohm  
Voltage output : > 2 kOhm

### Operation indicators

Supply voltage : LED, green

### Insolation

Overvoltage category : 3 (300V)  
Contamination degree : 2 (250V)  
B1/B2->Uout/Iout : 2kV  
B1/B2->A1/A2 : 1kV  
Uout/Iout->A1/A2 : 1kV

### General Data

Ambient temperatur : - 25 ... + 60°C  
Mounting position : any  
LVD 2014/35/EU : 61010-1  
EMC Dir. 2014/30/EU : 61326-1  
Connecton terminals : crosshead screws; M3,5  
Connection cross section : 2 x2,5mm<sup>2</sup>  
Mounting : sym.DIN rail  
DIN EN 50022  
Dimensions l x w x h : 78mm x 22,5mm x 110mm  
Weight 24V AC/DC : 76g  
Weight 110V & 230V AC : 150g  
Approvals : CE, RoHs

### ABMESSUNGEN und ANSCHLÜSSE

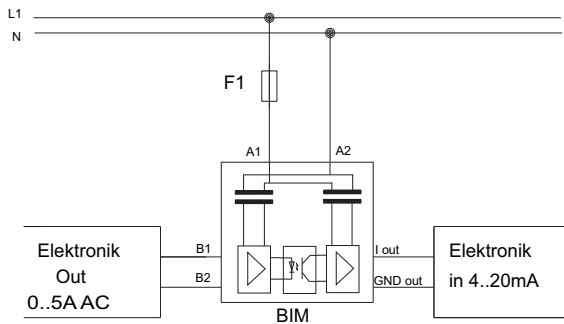
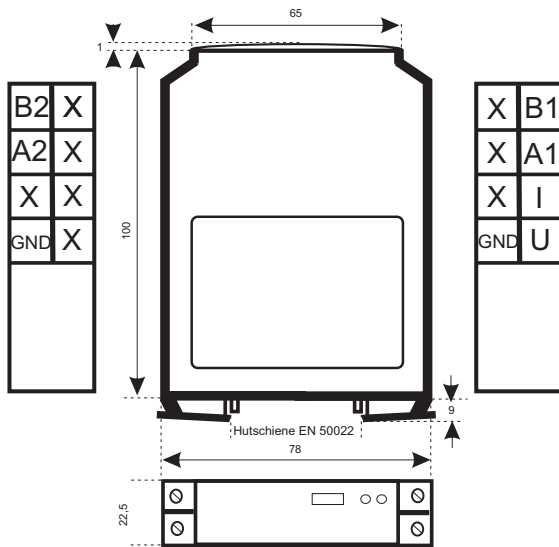

### DIMENSIONS and CONNECTORS

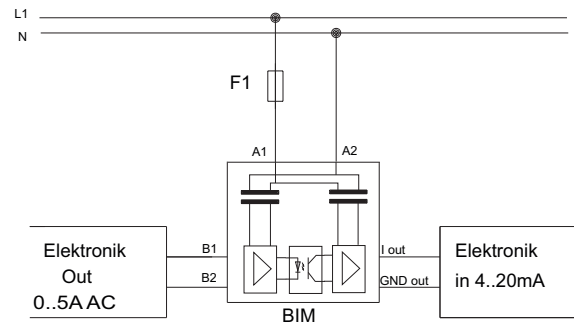
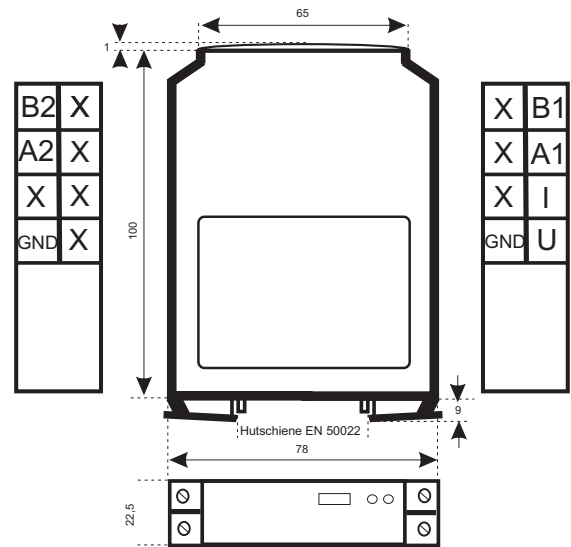

### ANWENDUNGSBEISPIEL

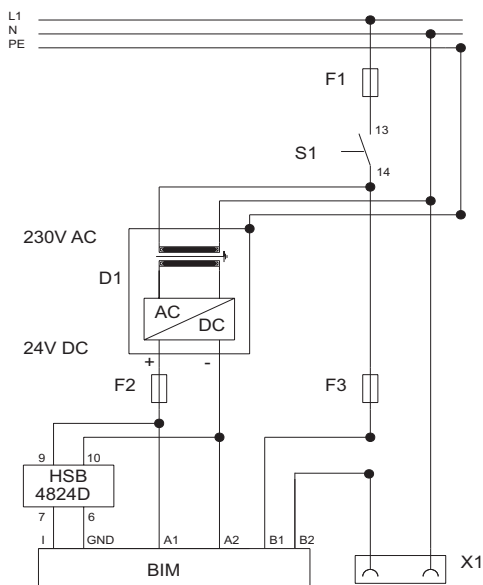

Das Messgerät BIM wandelt einen über B1/B2 fließenden Wechselstrom in ein eingprägtes Stromsignal um. In Verbindung mit dem digitalen Einbaumeßgerät HSB4824D wird der Lastspannungswert angezeigt.

### EXAMPLE

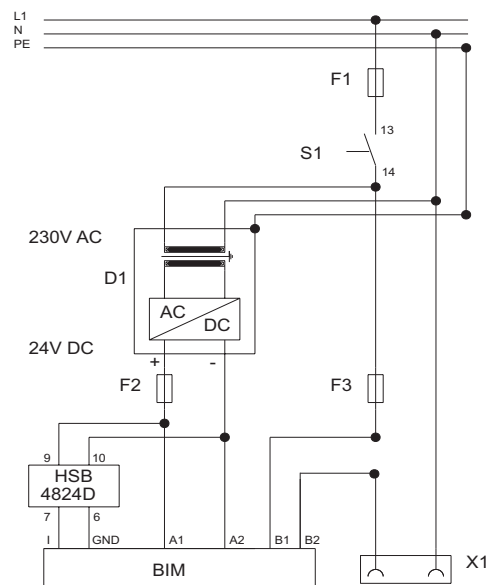

The measuring device BIM converts an alternating current flowing through terminals B1 / B2 into an impressed current signal. The load voltage value is represented in conjunction with our digital display HSB4824D.